



### Merkmale

- kompakte, quadratische Bauform mit bis zu drei Kontakten
- Betätigung seitlich oder stirnseitig
- Schalter in vier Positionen anschraubbar, für allseitige Betätigung
- Betätiger wird ausgeworfen
- Anschlussleitung fest verbunden
- Befestigungsschrauben, Druckblech und Betätiger (BBK) im Lieferumfang enthalten

### features

- compact, square design with up to three contacts
- actuation lateral or frontal
- switch can be screwed on in four positions for actuation from all sides
- actuator is ejected
- connection cable firmly attached
- fixing screws, pressure plate and actuator (BBK) included in the scope of delivery

### Bestellangaben / order information codes:

		<b>WZK 10 - 2M</b>	
<b>Grundgerät / basic type:</b>	_____	<b>Leitungslänge / cable length:</b>	_____
<b>WZK</b>	Sicherheitsschalter safety switch	2M	Anschlussleitung 2 m / connection cable 2 m
		6M	Anschlussleitung 6 m / connection cable 6 m
		10M	Anschlussleitung 10 m / connection cable 10 m
<b>Kontakte / contacts:</b>	_____		
10	Zwangsöffner (NC) positively driven normally closed contact (NC)		
11	Zwangsöffner / Schließer (NC/NO) positively driven normally closed contact / normally open contact (NC/NO)		
21	2 Zwangsöffner / 1 Schließer (NC/NC/NO) 2 positively driven normally closed contacts / 1 normally open contact (NC/NC/NO)		

**Technische Daten:**

Normen	EN 81-20, EN 81-50, IEC/EN 60947-5-1, GS-ET 15, EN ISO 13489-1
Schaltleistung	U <sub>i</sub> = 250 V I <sub>th</sub> = 10 A U <sub>imp</sub> = 4 kV AC-15: U <sub>e</sub> = 230 V I <sub>e</sub> = 6 A DC-13: U <sub>e</sub> = 200 V I <sub>e</sub> = 0,5 A AC-15: U <sub>e</sub> = 24 V I <sub>e</sub> = 10 A
Kurzschlussfestigkeit	T10 A F 16 A
Kontaktwerkstoff	Feinsilber
Betätigungs- / Rückdruckkraft	10 N / 2 N
Anschluss	Anschlussleitung LiYY 0,75 mm <sup>2</sup> ; ø 7,2 mm; 2-, 6- oder 10-polig; Leitungslänge 2 m, 6 m oder 10 m
Schutzart	IP65
Umgebungstemperatur	-30 °C bis +80 °C
Einbaulage	beliebig
B10d - Wert (10 % Nennlast)	1 Millionen / Gebrauchsdauer max. 20 Jahre
Gewicht	WZK = 100 g BBK = 15 g

**technical data:**

norms	EN 81-20, EN 81-50, IEC/EN 60947-5-1, GS-ET 15, EN ISO 13489-1
switching capacity	U <sub>i</sub> = 250 V I <sub>th</sub> = 10 A U <sub>imp</sub> = 4 kV AC-15: U <sub>e</sub> = 230 V I <sub>e</sub> = 6 A DC-13: U <sub>e</sub> = 200 V I <sub>e</sub> = 0.5 A AC-15: U <sub>e</sub> = 24 V I <sub>e</sub> = 10 A
short-circuit capacity	T10 A F 16 A
contact material	fine silver
actuation- / back pressure force	10 N / 2 N
connection	connection cable LiYY 0.75 mm <sup>2</sup> ; ø 7.2 mm; 2-, 6- or 10-pole; cable length 2 m, 6 m or 10 m
level of protection	IP65
ambient air temperature	-30 °C up to +80 °C
installation position	any
B10d - value (10 % nominal load)	1 million / service life max. 20 years
weight	WZK = 100 g BBK = 15 g

**Zubehör / accessories:**

BBK	Betätiger aus Zinkdruckguss, inklusive Druckblech und Befestigungsmaterial für WZK actuator made of zinc diecasting, including pressure plate and fixing material for WZK
-----	--

Geräteabmessungen / *device dimensions:*

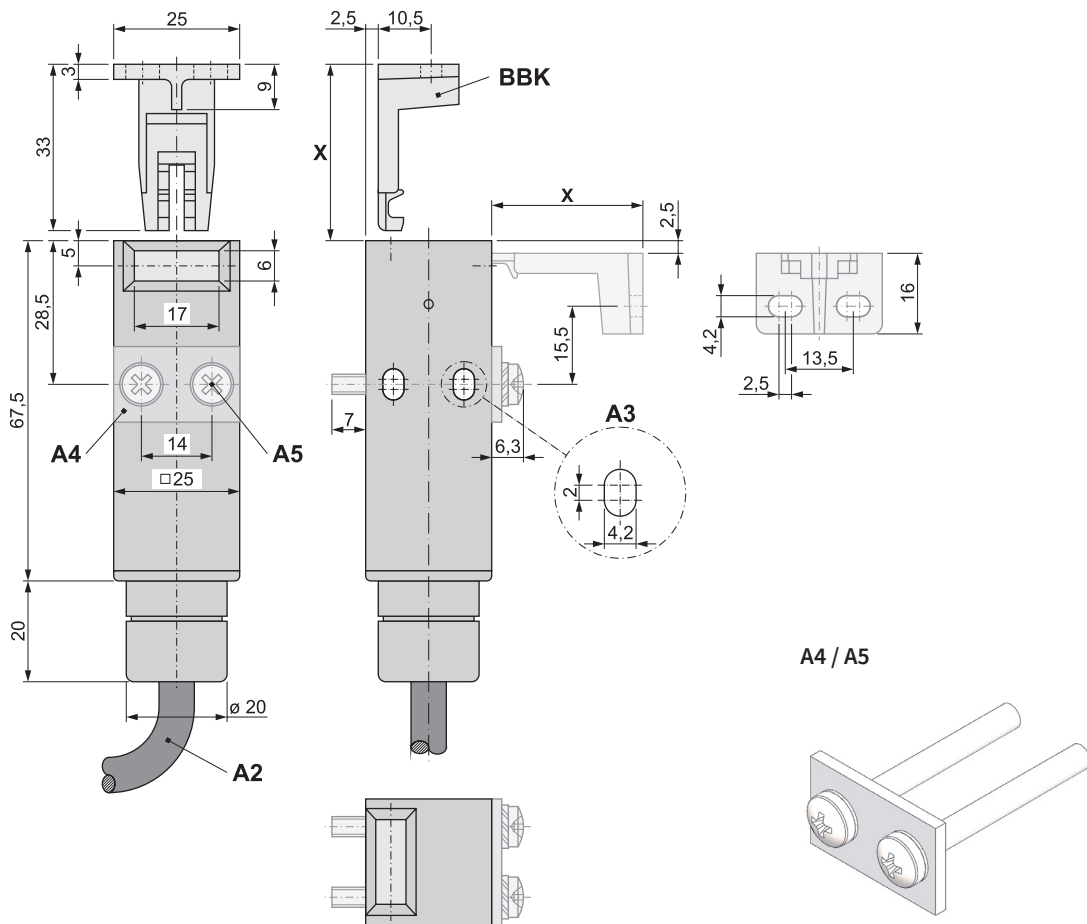

- X Abstand zwischen Schaltergehäuse und Montagefläche für Betätiger, siehe Schaltdiagramm  
*distance between housing of the switch and mounting surface for actuator, see switching diagram*
- A2 2 m Anschlussleitung LiYY 0,75 mm<sup>2</sup>;  $\varnothing$ 7,2 mm  
*(andere Längen auf Anfrage)*  
*2 m connection cable LiYY 0.75 mm<sup>2</sup>;  $\varnothing$ 7.2 mm (different lengths on request)*
- A3 allseitige Betätigung durch Befestigung in unterschiedlicher Richtung  
*actuation from all sides by mounting in different directions*
- A4 Druckblech – unbedingt erforderlich  
*pressure plate – strictly necessary*
- A5 Linsenschraube M4x35 und Fächerscheibe A4,3  
*oval-head screw M4x35 and serrated pad A4.3*
- BBK Betätiger für WZK / *actuator for WZK*

Schaltdiagramme / switching diagrams:

Die Darstellungen zeigen die Kontakte, wenn sich der Betätiger im Sicherheitsschalter befindet.  
The diagrams show the contacts when the actuator is inside the safety switch.

WZK ...

kompakte Bauform / compact design

WZK 21

(NC/NC/NO)

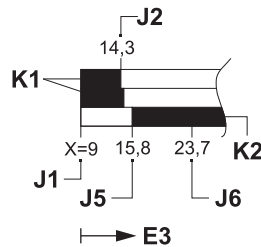
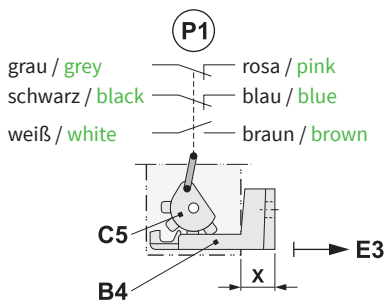

WZK 11

(NC/NO)

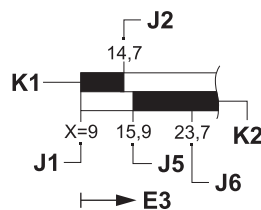
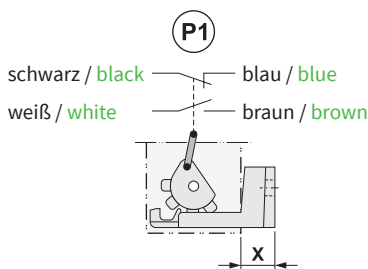

WZK 10

(NC)

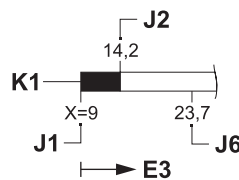
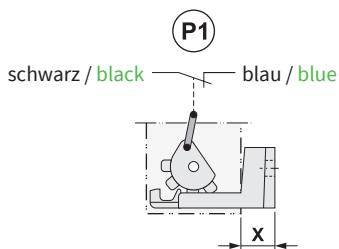

P1 Prinzipdarstellung der Schaltmechanik zur Realisierung der Zwangsöffnung mit Betätiger, Schaltwalze und Stößel

schematic diagram of the switch mechanism for realisation of the positive opening with actuator, gear drum and plunger

B4 Betätiger / actuator

C5 Schaltwalze / gear drum

E3 Auszugrichtung Betätiger  
pull-out direction actuator

X Abstand zwischen Schaltergehäuse und Montagefläche für Betätiger  
distance between housing of the switch and mounting surface for actuator

■ Kontakt geschlossen / contact closed

□ Kontakt offen / contact open

K1 Zwangsöffner ist geschlossen, wenn sich der Betätiger im Schalter befindet  
positively driven normally closed contact is closed, if the actuator is inside the switch

K2 Schließer- / Meldekontakt ist offen, wenn sich der Betätiger im Schalter befindet  
normally open- / signal contact is open, if the actuator is inside the switch

J1 maximale Eintauchtiefe (Anschlag)  
maximum depth of immersion (stop)

J2 Zwangsöffner öffnet  
positively driven normally closed contact opens

J5 Meldekontakt schließt / signal contact closes

J6 letzte Berührung von Betätiger und Schaltwalze  
last contact of actuator and gear drum